

Manual
**Gas Backpack
Blower**

53 cc
Motor

Applies for:

Code	Model
102970	SOPLA-53

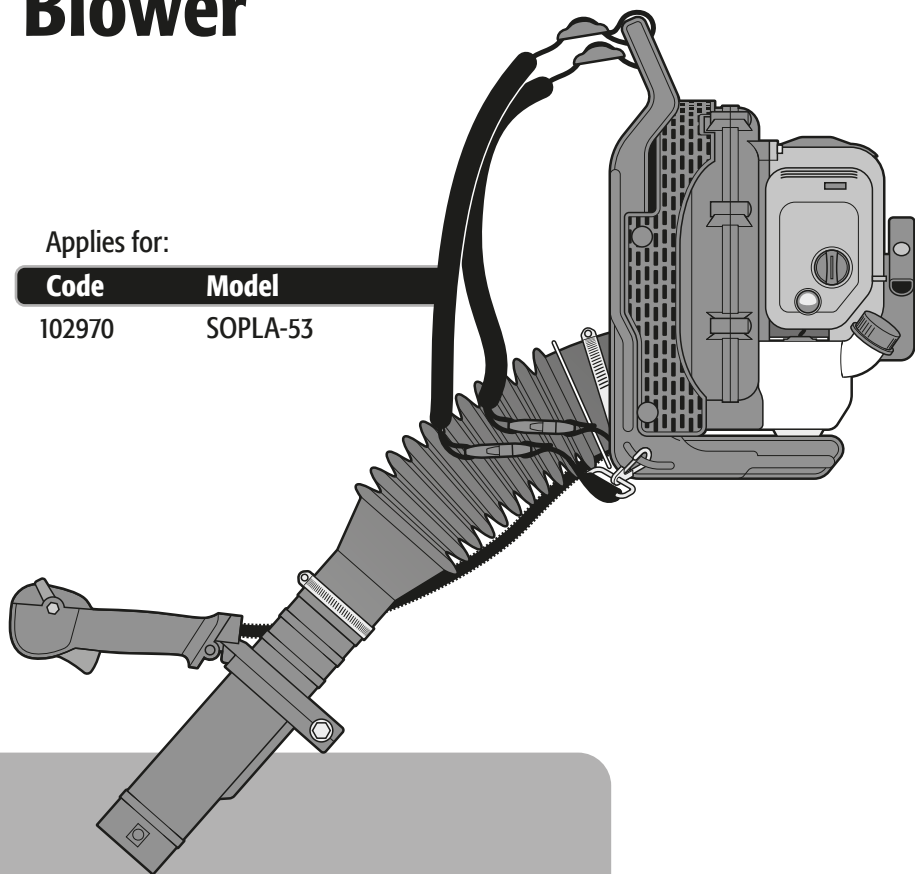



SOPLA-53

CAUTION



Read this Manual thoroughly
before using the tool.



Technical data.....	3
Fuel Specifications.....	3
 General Motor Tool Safety Warnings.....	4
 Safety Warnings for Using Blower.....	5
Parts.....	6
Assembly.....	6
Fuel Supply.....	7
Start Up.....	8
Operation.....	8
Maintenance.....	9
Troubleshooting.....	10
Authorized Service Centers.....	11
Warranty Policy.....	12

CAUTION



To gain the best performance of the tool, prolong the duty life, make the Warranty valid if necessary, and to avoid hazards of fatal injuries please read and understand this Manual before using the tool.



Keep this manual for future references.

The illustrations in this manual are for reference only. They might be different from the real tool.

Recommendations for use and care

 Use **PREMIUM** gasoline mixed with air-cooled **2-STROKE** engine **OIL**. An incorrect mixture will cause serious engine damage!

4 capfuls oil	1 liter gasoline	Mix
	+	 -50:1

  For better performance and durability use higher-octane gasoline. In Mexico, we suggest using **PREMIUM** gasoline.

 Do not use fuel **MIXTURE** older than 15 days.

 **ALWAYS** operate your Blower at **MAXIMUM POWER** with the trigger **FULLY** tight.

 Perform periodic **MAINTENANCE** on your machine (page 9).

SOPLA-53

Code •	102970
Description •	Gas backpack blower
Net Weight •	20.2 lb
Motor •	53 cc
Air Speed •	175 MPH
Air volume •	930 m ³ /h (550 CFM)
Sound Level •	114 dB
Motor Rated Power •	2.5 Hp
Motor Maximum Speed •	6 500 RPM
Fuel Consumption •	0.25 Gal / h
Fuel Tank •	44 oz
Work Cycle •	30 minutes' rest per each tank consumed Maximum 6 hours daily.

Fuel Specifications

- The tool is built with an air-cooled, 2-stroke engine using unleaded gasoline and high-quality auto-mixing oil with fuel stabilizer specified for air-cooled, 2-stroke engines.
- The motor is certified to run with unleaded gasoline for vehicles with octane rating 87 ([R+M]/2) or higher.
- Do not use any type of pre-mixed gasoline with oil sold in service stations, especially for motorcycles, etc.
- Do not use engine oil for self-propulsion, or two-cycle oil outboard motor.
- The ratio in the mix shall be 50 parts of gasoline per 1 part oil (50:1 ratio). Prepare the mix in a container approved to store gasoline. Always mix thoroughly before pouring into the motor tank.

⚠ CAUTION Do not use gasoline mix that has been stored for more than 15 days. Mix small amounts.

⚠ WARNING Never smoke in the vicinity of the fuel or the filling up area, or where the mix is being prepared, or when operating the tool.

⚠ WARNING Trying to start the tool failing to add oil into the fuel mix will cause the motor to malfunction.



Unleaded Gasoline	+	Two-Cycle Motor Oil	=	Mix
1 L (0.3 gal)		4 caps (20 ml)		
2 L (0.5 gal)		8 caps (40 ml)		
3 L (0.7 gal)		12 caps (60 ml)		
3.7 L (1 gal)		16 caps (80 ml)		

To increase the working life of the motor use TRUPER synthetic oil for 2-stroke motors.

Using the ACT-2T-4 or ACT-2T-16 TRUPER oils* cap as measure, mix 4 capfuls oil per each liter gasoline

A wrong mix may cause the motor to throw a rod causing expensive repairs!

$$4 \text{ capfuls oil} \quad \text{⊝} + \quad 1 \text{ liter gasoline} \quad \text{⊝} = \text{Mix } 50:1$$

* Not Included

Keep your work area clean, tidy and well lit.

CAUTION Cluttered and dark areas may cause accidents.



Never use the tool in explosive areas or in the presence of flammable liquids.

DANGER Before starting the motor keep the tool at least 9 meters (30 feet) away from the fill up area.



Keep children and passersby at a safe distance while operating the tool.

WARNING Distractions could cause losing control and cause accidents.



Avoid contact with power lines and circuits.

DANGER Find and avoid power lines and circuits, especially hidden wiring as well as any grounded object.



Stay alert, use care and common sense.

CAUTION Familiarity with the tool operation could lead to distractions. It could cause accidents.

Refrain from using the tool if tired or under the influence of drugs, alcohol or medication.

DANGER Being momentarily distracted while using the tool could cause severe personal injury.

Operate the tool with guards and protection devices in place and in good working condition.

WARNING Failure to comply with this warning is a hazard of severe personal injury.

Do not force the tool.

CAUTION Working within the tool's working design assures a better and safer job.



Keep the tool in a safe place and out of the reach of children.

WARNING Motor powered tools are dangerous to inexperienced people.



Wear proper clothes.

WARNING Loose clothes, jewelry or long hair could get caught in the mobile parts.



Keep hands away from rotating and/or mobile parts.

WARNING Failure to comply with this warning is a hazard of severe personal injury.



Do not operate the tool in enclosed areas.

DANGER Avoid breathing accumulated carbon monoxide, a potentially deadly odorless toxic gas.



Wear adequate protective safety accessories.

CAUTION Wear eye protection, dust mask, non-skid safety shoes, helmet and ear plugs. These safety gears reduce the risk of injury.



Turn off the tool before adjusting, changing accessories or storing.

WARNING Double check the tool switch is in the off position.

Refrain from operating the tool if the switch is not working or is not properly assembled.

WARNING Failure to complain with this warning is a hazard of personal injury. Immediately send it to a TRUPER Authorized Service Center.

Do not overreach.

CAUTION Good balance and support lead to better controlling the tool in unexpected situations.

Avoid the tool to unintentionally start.

WARNING Double-check the tool motor is off before maintenance or putting it away.



Remove brackets before turning on the tool.

DANGER Additional tools or vices installed in a rotating part could cause severe personal injury.

Service the tool and double-check it is in good working conditions before operating.

CAUTION Carefully check mobile parts, alignment and assembly. Do it periodically. Look for any damaged element or part not working properly. Repair immediately in a TRUPER Authorized Service Center.



Accessories.

CAUTION Use only accessories or spare parts indicated in this Manual or certified by TRUPER.

Never leave a running tool unattended.

DANGER Turn off and disconnect the tool after using. Set it in a safe position to avoid severe injury.

Never smoke in the proximity of fuel.

DANGER Do not smoke in the proximity of the fueling area or when using the tool.



Do not touch parts with high temperatures.

The surface of the engine and the exhaust reach high temperatures during the operation of the tool.

Service and repair.

Always go to a TRUPER Authorized Service Center to use identical spare parts and maintain the security of the tool.

Safety Warnings for Using Blower

TRUPER

• Safety is a combination of common sense, alert mind and knowledge about how the tool works.

⚠ CAUTION • Read the manual carefully before you start using the tool. Pay close attention to safety rules, alert symbols and danger, warning and attention labels. Also read all the stickers on the tool.

Fuel Handling

• Never smoke where there is fuel present or the filling area or where the oil mix is prepared or while operating the tool. 

• To reduce the risk of fire or burns handle fuel with care. It is extremely flammable. 

- Prevent that gasoline or oil make contact with your skin.
- Protect your eyes to prevent gasoline or oil spills. If there is any type of accidental contact rinse immediately with clear water. If there is irritation see your physician.
- Mix and store fuel in a designated container.

⚠ WARNING • Mix fuel outdoors away from fire or sparks.

• Before re-fueling the tool stop the turn off the motor, set it on clear ground and wait for the motor to cool down.

⚠ CAUTION • Before operating the machine clean any amount of fuel that might have dripped onto the tool.

⚠ CAUTION • Check for fuel leaks. If any, fix the leaks before using the tool to prevent fire, injury or burns.

• Set the tool away at least 30 feet away from the filling up place before starting the motor.

- For no reason at all burn spilled fuel to get rid of it.
- For no reason at all use any fuel different from the one specified in this manual for the tool.

Before Operating the Blower

⚠ DANGER • Never run the tool when tired, sick or under the effects of drugs, alcohol or prescription medicine.

• Wear adequate clothes to operate the tool: tight clothes, thick trousers non-skid safety boots, heavy-duty protecting gloves and safety eyeglasses with side protection under ANSI Z87.1 Standard as well as hearing protection.



⚠ WARNING • Remove any accessory or loose clothes that could get caught inside the motor. Fix long hair so that it stays at shoulder level.

- Double check the tool is in perfect conditions. Do not start the machine if misadjusted or not fully assembled preventing it to work properly, or if the fuel tank shows leaks or loose screws.
- Make sure the tool is clean, dry and free of oil or fuel.
- Double check the work area is open and well ventilated.
- In extreme weather check, there is no ice or condensation in the tool.
- Make sure visibility and light conditions are adequate to clearly watch the job. Otherwise do not use the tool.

When Operating the Blower

• Make sure the tubes are not pointed at any person or animal before starting the engine.

⚠ WARNING • Properly adjust the blower to your back and keep both feet firmly on the ground.

- Keep all parts of the body away from the muffler. Failure to do so may cause a serious burn.
- Keep tool away from flammable materials.
- Do not attempt to make tool adjustments with the engine running.
- Be aware of hazards in your environment, noise from the tool could prevent you from noticing them.

After Operating the Blower

⚠ CAUTION • Always carry the tool with the motor off and the muffler away from your body. Before putting it up into a vehicle empty the fuel tank.

⚠ WARNING • Set the motor off before resting the tool. DO NOT leave the motor running unattended. Allow it to cool down before storing the tool.

⚠ CAUTION • Service and repairs to the tool shall only be carried out in a TRUPER Authorized Service Center.

Assembly Recommendations

⚠ WARNING • In the event that some parts are missing do not start the tool until replacing them. Otherwise the user may suffer severe personal injuries.

⚠ WARNING • Do not try to modify the tool or manufacture accessories not recommended for the tool. Otherwise the user may be hurt making the warranty void.

⚠ WARNING • When gaining access to mobile parts disconnect the spark plug cable in the motor to prevent an accidental start up that causes severe injuries to the user.

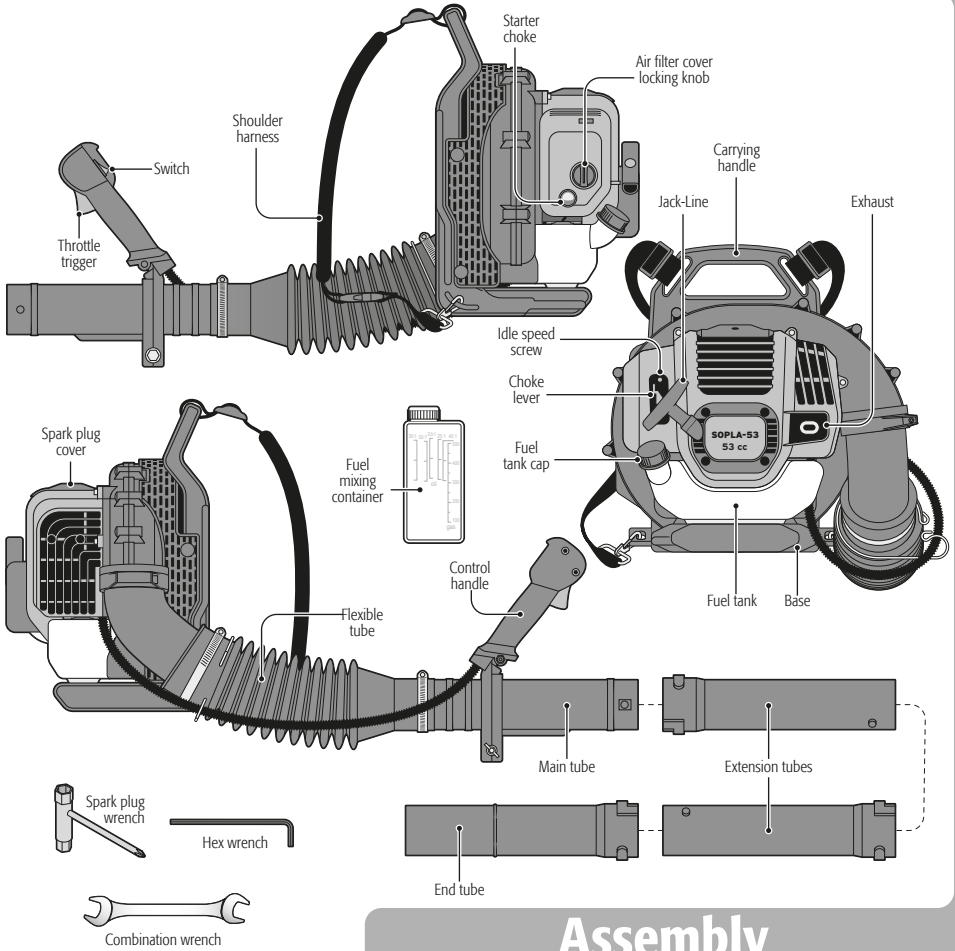

Assembly

Insert the control handle **(A)** into the main tube **(B)** as shown in the picture, tighten the knob to lock the position of the handle.

- Attach the flexible tube **(C)** to the elbow **(D)** and secure the connection with a clamp **(E)**.
- Connect the main tube **(B)** to the flexible tube **(C)** and secure with another clamp **(E')**.
- Connect one or two extension tubes **(F)** to the main tube **(B)** by aligning the groove **(G)** with the pin **(H)**, push and turn to assemble and secure the connection with the included screws. Connect the end tube **(I)** in the same way.
- Secure the duct **(J)** with the bracket **(K)** placed at the end of the flexible tube.

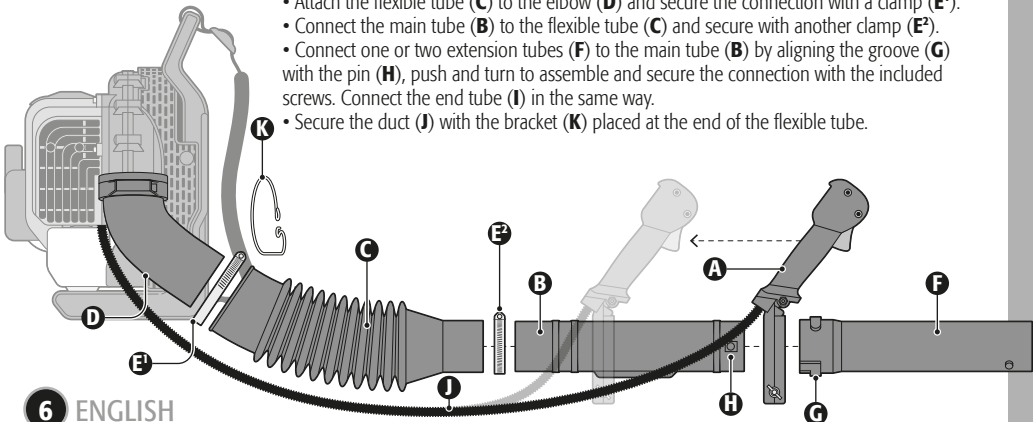

Fuel Supply for the Motor

- Follow the Safety Standards for fuel handling (page 5).
- Clean the surface around the fuel tank cap to prevent contamination.
- Slowly loosen the fuel tank cap.
- To avoid any spills carefully pour the fuel mix into de tank. **CAUTION** Follow the fuel specifications (page 5).
- Double-check and clean the joints before setting back the fuel tank cap.
- Immediately set the fuel tank cap and tighten by hand.
- Clean up any fuel spill.

CAUTION Smoke emissions in a new motor is a normal occurrence during and after it is used for the first time.

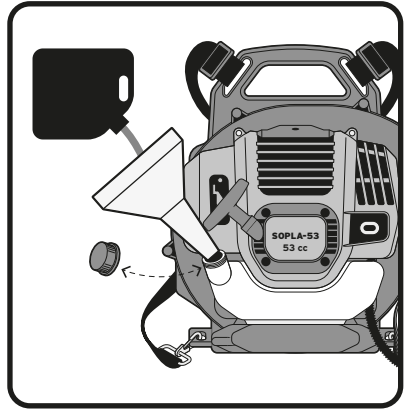

Fuel Specifications



For better performance and durability use higher-octane gasoline. In Mexico, we suggest using PREMIUM gasoline.

- The equipment has an air-cooled 4-stroke motor using pure unleaded gasoline.
- For no reason at all mix oil with the fuel.

WARNING For no reason at all use fuel mixed with ethyl alcohol (gasohol), ethanol or methane. These attract humidity causing separation and acid build up when stored. Acidity can damage the motor fuel system when stored.

- To avoid having problems with the motor, please drain the fuel system before storing the equipment 30 days or longer. Drain the gasoline tank, start the motor and leave it running until the fuel lines are empty. Next season, use fresh gasoline.

- Never use inside the gasoline tank products to clean motors or carburetors. Those products can cause permanent damage to the Motor.

Do not use the equipment in closed areas.

DANGER Prevent breathing accumulated carbon monoxide, an odorless, toxic and potentially fatal gas. 

Never smoke near fuel.

DANGER Do not smoke near the filling-up area or while operating the equipment. 

F

I

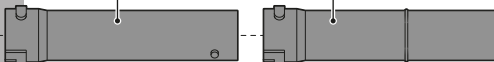

Start up with a cold motor

- Before turning on the blower, make any necessary adjustments to the straps so that it fits snugly on your back.
- Then remove the blower from the back and place it on level ground supported on its base.
- Place the switch in the on position (A).
- Press and release the primer bulb 7 times (B).
- Move the choke lever up (C).
- Pull the cord (D) to start the engine, DO NOT pull more than 4 times to avoid drowning the engine.
- If the engine has not started, move the choke lever down (E). Pull the line (D) again until the engine starts, DO NOT pull more than 6 times (although in cold weather you may need to pull the line more times).
- In case the engine still does not start, repeat the steps from point 3.
- Once the engine starts allow it to run in that position for a few seconds.
- Press and release the throttle trigger to idle the engine (F).
- The blower is now ready to operate. Place it on your back to start the job.

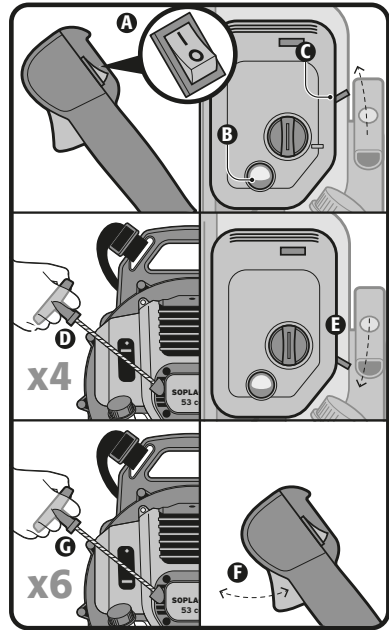

Start up with a hot motor

- Place the blower on level ground supported on its base.
- Set the switch into the ON position (A).
- Pull the starter handle (D) to start the motor.
- Press and release the throttle trigger to set the motor idle (F).

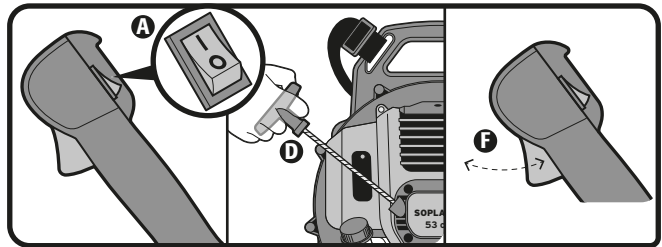

Turning off

- Press and hold the switch into the OFF position (G) until the motor stops.

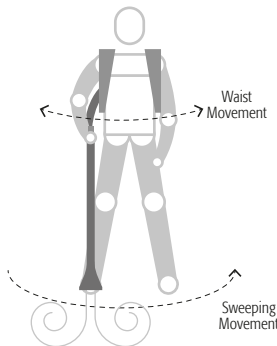
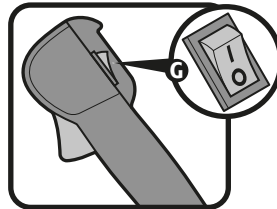

Operation

- Double check the straps are properly adjusted to your back and your body weight is well distributed on both feet.
- Keep the nozzle close to the ground.
- **⚠ WARNING** • Do not point the nozzle towards people or animals. Otherwise, you can cause severe injury.
- Press the trigger so that air starts flowing out through the nozzle.
- Move from one side to the other and rotate your waist. Keep the nozzle close to the ground. Start sweeping leaves or residue.

- Before inspecting, cleaning or servicing the tool, turn off the motor. Wait until all moving parts stop and the engine has cooled down. Disconnect the spark plug cable and separate it from the spark plug. Otherwise you could get severely injured and/or the tool gets damaged.

Cleaning the Air Filter

- Set the choke lever to the position "Closed" and turn the air filter cover lock knob and remove the cover.
- Pressing the lock in the upper side, remove the air filter cover.
- Using compressed air or a brush; remove as much as possible, dust or dirt accumulated in the uncovered area when removing the filter.
- Remove the air filter.
- Depending on the length of use you can give the filter a superficial cleaning by simply tapping it against a smooth, flat surface to dislodge most of the dust particles.
- Also, you could use compressed air. Blow away dirt on both sides.
- For a more thorough cleansing, submerge the air filter with lukewarm soapy water. Rinse and let it dry before setting it back in the tool.
- If using compressed air to dry the filter, blow on both sides.
- Set back the air filter. Double check it fits perfectly in its place.

General Cleaning

- Using a brush or compressed air clean and clear the ventilation slots in the starter unit as needed.
- Likewise, periodically clean and blow the motor cylinder blades and the fan blades. Remove all particles. Otherwise, the motor overheats and gets damaged.
- According to the type of fuel and oil used, or the working conditions, the exhaust outlet and muffler could get obstructed with carbon deposits. If you notice power loss in the tool, said deposits need to be removed. Take the tool to a TRUPER Authorized Service Center to carry out this service.

Idle Adjustment

- If the blower blows when the engine is idling, turn the tool off and suspend its use until it is adjusted at an TRUPER Authorized Service Center.

Spark Plug Replacement

- The motor runs with a NGK BPMR7A, with a 0,025" electrode gap. Replace with a similar spark plug once a year.
- Using a wrench loosen the worn spark plug to the left side. Remove it.
- Insert the new spark plug and tighten to the right side with your hand. Then, give half-a-turn with the wrench.
- ⚠ **CAUTION** • Use care not to damage the spark plug thread. Otherwise the motor could get severely damaged.

Exhaust and Muffler Cleaning

- According upon type of fuel, the amount of oil used and/or working conditions, the tool exhaust and muffler could get clogged with carbon deposits. If noticing power loss, the deposits should be removed to increase performance. Go to a TRUPER Authorized Service Center to carry out this service.
- There is a spark arrester inside the muffler. After long working periods the screen gets dirty and the muffler should be replaced. Take it to be replaced in a TRUPER Authorized Service Center.

Tool Storage

When storing the tool for one month or longer consider the following considerations:

- Drain the entire contents of the fuel tank into an approved gasoline-use container. Any excess must be reused in another 50:1 ratio two-stroke engine.
- Run the engine until it uses up the rest of the fuel and shuts itself off. This will remove residual fuel and prevent lumps from forming which could damage the fuel system.
- Clean the tool completely.
- Store the unit in a ventilated space, away from corrosive agents such as garden chemicals or salts to melt ice and out of the reach of children.
- Comply with all government regulations related to the safe handling and storage of fuels.

Periodic maintenance	After each use	Every 25 hr of use	Every 50 hr of use	Every 150 hr of use	Every 250 hr of use
General cleaning					
Air filter cleaning					
Carburetor cleaning*					
Spark plug inspection and adjustment*					
Fuel tank cleaning**					
Fuel filter replacement**					
Fuel hose replacement**					
Combustion chamber cleaning**					

*Trained user or TRUPER Service Center.

**Authorized TRUPER Service Center

Problem	Cause	Solution
The motor will not start.	<ul style="list-style-type: none">• There is no spark.• There is no fuel.• The motor is flooded.• It takes more effort to pull the starter now than when new.	<ul style="list-style-type: none">• Verify the spark. Remove the spark plug cover. Remove the spark plug from the cylinder. Connect the spark plug cable and set it onto the motor cylinder with the metal side touching it. Pull the jack-line and watch the spark in the spark plug electrode. If there is no spark try again with a new spark plug.• Press the starter choke until the fuel is visible in the choke. Not seeing any fuel means that the fuel supply primary system is blocked. Contact a TRUPER Authorized Service Center. If the starter choke fills with fuel signals that the motor is flooded.• With the switch OFF, remove the plug. Set the choke lever into the "Open" position. Pull the choke handle 15 to 20 times to eliminate excessive fuel from the motor. Clean the spark plug and install back. Follow the normal start procedure (see page 7). If the motor does not run, repeat the procedure with a new spark plug.• Take the tool to a TRUPER Authorized Service Center.
The motor starts but there is no throttle.	<ul style="list-style-type: none">• The motor needs a couple of minutes to warm up.	<ul style="list-style-type: none">• Allow the motor to finish warming up. If it does not throttle after three minutes contact a TRUPER Authorized Service Center.
The motor starts but runs only at high speed with half choke.	<ul style="list-style-type: none">• Carburetor needs adjusting.	<ul style="list-style-type: none">• Take the tool to a TRUPER Authorized Service Center.
The motor is not reaching full speed and releases too much smoke.	<ul style="list-style-type: none">• Verify the oil / fuel mix.• The air filter is dirty.• The spark arrester screen is dirty.	<ul style="list-style-type: none">• Use fresh fuel and fresh mixture of gasoline and oil 50:1• Clean the air filter (See page 9).• Take the tool to a TRUPER Authorized Service Center.
The motor starts, works and throttles but there is no idle speed.	<ul style="list-style-type: none">• The idle screw in the carburetor needs to be adjusted.	<ul style="list-style-type: none">• Take the tool to an TRUPER Authorized Service Center.

In the event of any problem contacting a TRUPER Authorized Service Center, please see our webpage WWW.TRUPER.COM to get an updated list, or call our toll-free numbers 800 690-6990 or 800-018-7873 to get information about the nearest Service Center.

AGUASCALIENTES	DE TODO PARA LA CONSTRUCCIÓN GRAL. BARRAGÁN #1201, COL. CREMIAL, C.P. 20030, AGUASCALIENTES, AGS. TEL.: 449 994 0537	MORELOS	FIX FERRETERÍAS CAPITÁN ANZURES #95, ESQ. JOSÉ PERDIZ, COL. CENTRO, C.P. 62740, CUAUTLA, MOR. TEL.: 735 352 8951
BAJA CALIFORNIA	SUCURSAL TIJUANA AV. LA ENCANTADA, LOTE #5, PARQUE INDUSTRIAL EL FLORIDO II, C.P. 22244, TIJUANA, B.C. TEL.: 664 969 5100	NAYARIT	HERRAMIENTAS DE TEPEC MAZATLAN #117, COL. CENTRO, C.P. 63000, TEPEC, NAY. TEL.: 311 258 0540
BAJA CALIFORNIA SUR	FIX FERRETERÍAS FELIPE ANGELES ESQ. RUIZ CORTÍNEZ S/N, COL. PUEBLO NUEVO, C.P. 23670, CD. CONSTITUCIÓN, B.C.S. TEL.: 615 152 1115	NEUQUÉN	SUCURSAL MONTERREY CARRETERA LAREDO #500, 1B MONTERREY PARKS, COLONIA PUERTA DE ANAHUAC, C.P. 66052, ESCOBEDO, NUEVO LEÓN, TEL.: 81 8352 8791 / 81 8352 8790
CAMPECHE	TORNILLERÍA Y FERRETERÍA AAA AV. ALVARO OBREGÓN #524, COL. ESPERANZA C.P. 24080 CAMPECHE, CAMP. TEL.: 981 815 2808	OAXACA	FIX FERRETERÍAS AV. 20 DE NOVIEMBRE #910, COL. CENTRO, C.P. 68300, TUXTPEC, OAX. TEL.: 287 106 3092
CHIAPAS	FIX FERRETERÍAS AV. CENTRAL SUR #27, COL. CENTRO, C.P. 30700, TAPACHULA, CHIS. TEL.: 962 118 4083	PUEBLA	SUCURSAL PUEBLA AV. PERIFÉRICO #2-A, SAN LORENZO ALMECATLA, C.P. 72710, CUAUTLACINGO, PUE. TEL.: 222 282 8282 / 84 / 85 / 86
CHIHUAHUA	SUCURSAL CHIHUAHUA AV. SILVESTRE TERRAZAS #128-11, PARQUE INDUSTRIAL BAFAR, CARRETERA MÉXICO CUAUHTÉMOC, C.P. 31415, CHIHUAHUA, CHIH. TEL. 614 434 0052	QUERÉTARO	ARU HERRAMIENTAS S.A DE C.V. AV. PUERTO DE VERACRUZ #110, COL. RANCHO DE ENMEDIO, C.P. 76842, SAN JUAN DEL RÍO, QRO. TEL.: 427 268 4544
MEXICO CITY	FIX FERRETERÍAS EL MONSTRUO DE CORREGIDORA, CORREGIDORA # 35, COL. CENTRO, C.P. 06060, CUAUHTÉMOC, CDMX. TEL: 55 5522 5051 / 5522 4861	QUINTANA ROO	FIX FERRETERÍAS CARRETERA FEDERAL MZ. 46 LT. 3 LOCAL 2, COL EIJDAL, C.P. 77710 PLAYA DEL CARMEN, Q.R. TEL.: 984 267 3140
COAHUILA	SUCURSAL TORREÓN CALLE METAL MECÁNICA #280, PARQUE INDUSTRIAL ORIENTE, C.P. 27278, TORREÓN, COAH. TEL.: 871 209 68 25	SAN LUIS POTOSÍ	FIX FERRETERÍAS AV. UNIVERSIDAD #1850, COL. EL PASEO, C.P. 78320, SAN LUIS POTOSÍ, S.L.P. TEL.: 444 822 4341
COLIMA	BOMBAS Y MOTORES BYMTEAS DE MANZANILLO BLVD. MIGUEL DE LA MADRID #190, COL. 16 DE SEPTIEMBRE, C.P. 28239, MANZANILLO, COL. TEL.: 314 352 1986 / 352 8013	SINALOA	SUCURSAL CULIACÁN AV. JESUS KUMATE SUR #4301, COL. HACIENDA DE LA MORA, C.P. 80143, CULIACÁN, SIN. TEL.: 662 173 9139 / 173 8400
DURANGO	TORNILLOS ÁGUILA, S.A. DE C.V. MAZURIO #200, COL. LUIS ECHEVERRÍA, DURANGO, DGO. TEL.: 618 817 1946 / 618 818 2844	SONORA	FIX FERRETERÍAS CALLE 5 DE FEBRERO #517, SUR LT. 25 MZ. 10, COL. CENTRO, C.P. 85000, CD. OBREGÓN, SON. TEL.: 644 413 2392
ESTADO DE MÉXICO	SUCURSAL CENTRO JILOTEPEC PARQUE INDUSTRIAL # 1, COL. PARQUE INDUSTRIAL JILOTEPEC, JILOTEPEC, EDO. DE MÉX. C.P. 54257, TEL: 761 782 9101 EXT. 5728 Y 5102	TABASCO	SUCURSAL VILLAHERMOSA CALLE HELIO LOTES 1, 2 Y 3 MZ. #1, COL. INDUSTRIAL, 2A ETAPA, C.P. 86010, VILLAHERMOSA, TAB. TEL.: 993 353 7244
GUANAJUATO	ÍA. FERRETERA NUEVO MUNDO S.A. DE C.V. AV. MÉXICO - JAPÓN #225, CD. INDUSTRIAL, C.P. 38010, CELAYA, GTO. TEL.: 461 617 7578 / 79 / 80 / 88	TAMAULIPAS	VM ORINGS Y REFACCIONES CALLE ROSITA #527 ENTRE 20 DE NOVIEMBRE Y GRAL. RODRÍGUEZ, FRACC. REYNOSA, C.P. 88780, REYNOSA, TAMS. TEL.: 899 926 7552
GUERRERO	CENTRO DE SERVICIO ECLIPSE CALLE PRINCIPAL MZI LT. 1, COL. SANTA FE, C.P. 39010, CHILPANCIÑO, GRO. TEL.: 747 478 5793	TLAXCALA	SERVICIOS Y HERRAMIENTAS INDUSTRIALES PABLO SIDAR #132, COL. BARRIO DE SAN BARTOLOMÉ, C.P. 90970, SAN PABLO DEL MONTE, TLAX. TEL.: 222 271 7502
HIDALGO	FERREPRECIOS S.A. DE C.V. LIBERTAD ORIENTE #304 LOCAL 30, INTERIOR DE PASAJE ROBLEDO, COL. CENTRO, C.P. 43600, TULANCINGO, HGO. TEL.: 775 753 6615 / 775 753 6616	VERACRUZ	LA CASA DISTRIBUIDORA TRUPER BLVD. PRIMAVERA. ESQ. HORTENSIA S/N, COL. PRIMAVERA C.P. 93308, POZA RICA, VER. TEL.: 782 823 8100 / 826 8484
JALISCO	SUCURSAL GUADALAJARA AV. ADOLFÓ B. HORN # 6800, COL: SANTA CRUZ DEL VALLE, C.P.: 45655, TLAJOMULCO DE ZUÑIGA, JAL. TEL.: 33 3606 5285 AL 90	YUCATÁN	SUCURSAL MÉRIDA CALLE 33 #600 Y 602, LOCALIDAD ITZINCAB Y Mulsay, MPIO. UMAN, C.P. 97390, MÉRIDA, YUC. TEL.: 999 912 2451
MICHOACÁN	FIX FERRETERÍAS AV. PASEO DE LA REPÚBLICA #3140-A, COL. EX-HACIENDA DE LA HUERTA, C.P. 58050, MORELIA, MICH. TEL.: 443 334 6858		

Model	Code	Brand
102970	SOPLA-53	TRUPER®

Warranty. Duration: 1 year. Coverage: parts, components and workmanship against manufacturing or operating defects, except if used under conditions other than normal; when it was not operated in accordance with the instructive; was altered or repaired by personnel not authorized by TRUPER®. To make the warranty valid, present the product, stamped policy or invoice or receipt or voucher, in the establishment where you bought it or in Corregidora 35, Centro, Cuauhtémoc, CDMX, 06060, where you can also purchase parts, components, consumables and accessories. It includes the costs of transportation of the product that derive from its fulfillment of its service network. . Phone number 800-018-7873. Made in China. Imported by TRUPER, S.A. de C.V. Parque Industrial 1, Parque Industrial Jilotepec, Jilotepec, Edo. de Méx. C.P. 54257, Phone number 761 782 9100.

Stamp of the business. Delivery date:





Sello del establecimiento comercial. Fecha de entrega:

Garantía: 1 año. Cobertura: piezas, componentes y mano de obra contra defectos de fabricación o funcionamiento, excepto si se usó en condiciones distintas a las normales; cuando no fue operado conforme instructivo; fue alterado o reparado por personal no autorizado por TRUPER®. Para hacer efectiva la garantía presente el producto, póliza sellada o factura o recibo o comprobante, en el establecimiento donde lo compró o en Corregidora 35, Centro, Cuauhtémoc, CDMX, 06060, donde también podrá adquirir partes, componentes, consumibles y accesorios. Incluye los gastos de transportación del producto que deriven de su cumplimiento de su red de servicio. Tel. 800-018-7873. Made in/Hecho en China. Importador TRUPER, S.A. de C.V. Parque Industrial 1, Parque Industrial Jilotepec, Jilotepec, Edo. de Méx. C.P. 54257, Tel. 761 782 9100.

Modelo	Código	Marca
102970	SOPLA-53	TRUPER

Póliza de
garantía

TRUPER

En caso de tener algún problema para contactar un Centro de Servicio Autorizado TRUPER® consulte nuestra página WWW.TRUPER.COM donde obtendrá un listado actualizado, o llame al: 800 690 6990 u 800-018-7873 donde le informarán cuál es el Centro de Servicio más cercano.

Centros de servicio autorizados

TRUPER

AGUASCALIENTES

DE TODO PARA LA CONSTRUCCION

GRAL. BARROGÁN #1201, COL. GREENVAL, C.P. 200300, AGUASCALIENTES, ACS, TEL.: 449 994 0557

BAJA CALIFORNIA

SURSICAL TIJUANA

FLORIDO II, C.P. 22244, TIJUANA, B.C. TEL.: 664 969 5100

BAJA CALIFORNIA SUR

FIX FERRETERIAS

FIXFERP ÁNGELES ESQ. RUIZ CORTINEZ S/N, COL. PUEBLO NUEVO, C.P. 22670, CD. CONSTITUCIÓN, B.C.S. TEL.: 615 132 1115

CAMPECHE

TORNILLERÍA Y FERRERÍA AAR

AV. ALVARO ORRACION #324, COL. ESPERANZA C.P. 24080 CAMPECHE, CAMP, TEL.: 981 815 2808

CHIAPAS

FIX FERRETERIAS

AV. CENTRAL SUR #27, COL. CENTRO, C.P. 30700, TAPACHULA, CHIS. TEL.: 962 118 4085

CHIHUAHUA

SURSICAL CHIHUAHUA

AV. SILVESTRE TERRAZAS #128-11, PARQUE INDUSTRIAL BARRAS, CARRETERA MEXICO CUAHUTEMOC, C.P. 31415, CHIHUAHUA, CHIH. TEL.: 614 454 0052

CIDUAD DE MEXICO

FIX FERRETERIAS

EL MONSTRUO DE CORREGIDORA, CORREGIDORA # 35, COL. CENTRO, C.P. 06060, CUAHUTEMOC, CDMX. TEL.: 55 5522 5051 / 5522 4861

COAHUILA

SURSICAL TOREÓN

CALLE METAL MECÁNICA #280, PARQUE INDUSTRIAL ORIENTE, C.P. 27278, TOREÓN, COAH. TEL.: 811 209 68 52

COLIMA

BOMBAS Y MOTORES BYMESA DE MANZANILLO

SEPT. MIGUEL DE LA MADRID #190, COL. 16 DE BARRIO, C.P. 28239, MANZANILLO, COL. TEL.: 514 5522 1968 / 5522 8015

DURANGO

TORNILLOS AGUILA, S.A. DE C.V.

MAZURCO #200, COL. LUIS ECHEVERRÍA, DURANGO, DGO. TEL.: 618 817 1946 / 618 818 2844

ESTADO DE MEXICO

SURSICAL CENTRO HIJOTEPEC

PARQUE INDUSTRIAL # 1, COL. PARQUE INDUSTRIAL HIJOTEPEC, HIJOTEPEC, EDO. DE MEX. C.P. 54257 TEL.: 661 782 9101 EXT. 5728 Y 5102

GUANAJUATO

CIA. FERRERÍA NUEVO MUNDO S.A. DE C.V.

AV. MEXICO - JAPÓN #225, CD. INDUSTRIAL, C.P. 38010, CELAYA, GJO. TEL.: 461 611 1718 / 79 / 80 / 88

GUERRERO

CENTRO DE SERVICIO ECLIPSE

CALLE PRINCIPAL MZ1 LT. 1, COL. SANTA FE, C.P. 39010, CHILPANCIANGO, GRO. TEL.: 747 478 5753

HIDALGO

FERRERECIOS S.A. DE C.V.

LIBERTAD ORIENTE #304 LOCAL 30, INTERIOR DE PASAJE ROBLEDO, COL. CENTRO, C.P. 45600, TULANCIANGO, HGO. TEL.: 775 755 6615 / 775 755 6616

JALISCO

SURSICAL GUADALAJARA

AV. ADOLFO B. HORN # 6800, COL. SANTA CRUZ DEL VALLE, C.P.: 45655, TLAJAMULCO DE ZUNIGA, JAL. TEL.: 33 5606 5285 AL 90

MICHOACÁN

FIX FERRETERIAS

AV. PASO DE LA REPUBLICA #3150-A, COL. EXHIBICIÓN DE LA HUERTITA, C.P. 58050, MORELIA, MICH. TEL.: 445 534 6858

MORELOS

FIX FERRETERIAS

CAPTAN ANZURES #95, ESQ. JOSÉ PERDIZ, COL. CENTRO, C.P. 62740, CUAUTLA, MOR. TEL.: 755 552 9931

NAVARRA

HERRAMIENTAS DE TEPIC

MZ14N #117, COL. CENTRO, C.P. 65000, C.R. PANIC, NAV. TEL.: 311 258 0540

NEUVO LEÓN

SURSICAL MONTERREY

COLONIA PUERTA DE AMÁHUA, C.P. 66052, ESCOBEDO, NUEVO LEÓN, TEL.: 81 8552 8791 / 81 8552 8790

OAXACA

SURSICAL PUEBLA

AV. PÉREZ GONZÁLEZ #2-A, SAN LORENZO ALMEXTLA, C.P. 72710, CUAUTLACINGO, PUE. TEL.: 222 282 8282 / 84 / 85 / 86

QUERÉTARO

AQU HERRAMIENTAS S.A. DE C.V.

AV. PUERTO DE VERACRUZ #110, COL. RANCHO DE ENMEDIO, C.P. 76842, SAN JUAN DEL RÍO, QRO. TEL.: 427 268 4544

QUINTANA ROO

FIX FERRETERIAS

CARRETERA FEDERAL MZ 46 TT 3 LOCAL 2, COL. EJIDAL, C.P. 77100 PLAZA DEL CARMEN, Q.R. TEL.: 984 267 5140

SAN LUIS POTOSÍ

FIX FERRETERIAS

AV. UNIVERSIDAD #1850, COL. EL PASO, C.P. 78320, SAN JUAN POTOSÍ, S.L.P. TEL.: 444 822 4341

SINALOA

SURSICAL CUICATLÁN

AV. JESÚS KUVAITE SUR #4301, COL. HACIENDA DE LA MORA, C.P. 80145, CUICATLÁN, SIN. TEL.: 667 175 9139 / 175 8400

SONORA

FIX FERRETERIAS

CALLE 5 DE FEBRERO #517, SUR IT 25 MZ. 10, COL. CENTRO, C.P. 85000, CD. OBREGÓN, SON. TEL.: 644 413 2592

TABASCO

SURSICAL VILLAHERMOSA

CALLE HELIO LÓPEZ 1, 2 Y 3 MZ. #1, COL. INDUSTRIAL, ZAETA, C.P. 86101, VILLAHERMOSA, TAB. TEL.: 993 535 7244

TAMAULIPAS

VIA ORÍGENES Y REPARACIONES

CALLE ROSITA #527 ENTRE 20 DE NOVIEMBRE Y GRAL. RODRÍGUEZ, FRACC. REYNOSA, C.P. 88780, REYNOSA, TAMS. TEL.: 899 926 7552

TLAXCALA

SERVICIOS Y HERRAMIENTAS INDUSTRIALES

PARLO SIDAAR #132, COL. BARRIO DE SAN BARTOLOMÉ, AV. 90970, SAN PABLO DEL MONTE, TLAX. TEL.: 222 2271 7502

VERACRUZ

LA CASA DISTRIBUIDORA TRUPER

BLVD. PRIMAVERA, ESQ. HORTENSIA S/N, COL. PRIMAVERA, C.P. 93508, FOZA RICA, VER. TEL.: 282 825 8100 / 825 8484

YUCATÁN

SURSICAL MÉRIDA

CALLE 53 #600 Y 602, LOCALIDAD TIZMINCAB Y MURSAV, MPIO. UMMÁN, C.P. 97390, MÉRIDA, YUC. TEL.: 999 912 2451

TRUPER

Solución de problemas

Solución

Problema

Causa

El motor no arranca.

• No hay chispa.

• Revise la chispa. Retire la cubierta de la bujía. Retire la bujía del cilindro. Conecte el cable de la bujía y colóquela sobre el cilindro del motor con su parte metálica tocando el cilindro. Tire de la piola y observe la chispa en el electrodo de la bujía. Si no la hay, repita la prueba con una bujía nueva.

• No tiene combustible.

• Presione el bulbo cebador hasta que el combustible sea visible en el bulbo. Si no se ve el combustible, significa que el sistema primario de suministro de combustible está bloqueado. Contacte un Centro de Servicio Autorizado. En caso que el bulbo cebador se llene de combustible, es señal que el motor está ahogado.

• El motor está ahogado.

• Tendido apagado el interruptor de encendido, retire la bujía. Coloque la palanca del ahogador a la posición "abierto" y tire de la piola de 15 a 20 veces para eliminar el exceso de combustible del motor. Limpie la bujía y vuelva a instalarla. Siga el procedimiento de arranque normal (consulte la página 7). Si el motor aun no arranca, repita el procedimiento con una bujía nueva.

• Lleve la herramienta a un Centro de Servicio Autorizado TRUPER.

• Cuesta más trabajo tirar de la piola que cuando la máquina estaba nueva.

El motor arranca pero no acelera.

• El motor requiere de unos minutos para calentarse.

• Permita que el motor se caliente por completo. Si el motor no acelera después de tres minutos, contacte a su Centro de Servicio Autorizado TRUPER.

El motor arranca pero solo va a velocidad alta con la mitad del ahogador.

• El carburador requiere de ajuste.

• Lleve la herramienta a un Centro de Servicio Autorizado TRUPER.

El motor no alcanza la velocidad completa y emite demasado humo.

• Revise la mezcla de aceite / combustible. Limpie el filtro de aire esta sucio.
 • La pantalla de la guarda anti chispas esta sucia.
 • Use combustible nuevo y mezcla fresca de gasolina y aceite 50:1
 • Limpie el filtro de aire. Consulte la página 9.
 • Lleve la herramienta a un Centro de Servicio Autorizado TRUPER.

El motor arranca, funciona y acelera pero no tiene ralentí.

• El tornillo de ralentí en el carburador necesita ajuste.
 • Lleve la herramienta a un Centro de Servicio Autorizado TRUPER.

Mantenimiento

• Antes de inspeccionar, limpiar o dar servicio a la herramienta, apague el motor, espere a que todas las partes móviles se hayan detenido y el motor se haya enfriado; desconecte el cable de la bujía y sepárelo de la bujía. De lo contrario puede sufrir lesiones de gravedades y/o daños al equipo.

Limpeza del filtro del aire

• Ajuste la palanca del ahogador a la posición "Cerrado" y gire la perilla de bloqueo de la tapa del filtro de aire y

remueva la tapa.
• Elimine con aire comprimido o con un cepillo tanto polvo o suciedad como sea posible del área descubierta al retirar la cubierta del filtro.

• Retire el filtro del aire.
• Dependiendo del tiempo de uso puede dar al filtro una limpieza superficial con sólo golpearlo ligeramente contra una superficie lisa y plana para desalojar la mayoría de las partículas de polvo.

• También puede soplear el filtro con aire comprimido, hágalo por ambos lados.
• O para una limpieza más completa sumerja el filtro del aire en agua jabonosa tibia, enjuáguelo y déjelo secar por completo antes de instalarlo de nuevo en la herramienta.

• En caso de que utilice aire comprimido para secarlo, sople por ambas caras del filtro.

• Instale de nuevo el filtro del aire, verificando que empate en su lugar.

Limpeza general

• Con un cepillo o aire comprimido limpie y despeje las ranuras de ventilación de la unidad de la pioleta cada vez que sea necesario.

• De la misma forma limpie periódicamente las aletas del cilindro del motor y las aletas del ventilador para retirar cualquier impureza. De no hacerlo el motor puede dañarse debido a un sobrecalentamiento.

• Dependiendo del tipo de combustible y aceite utilizados o las condiciones de funcionamiento particulares, el orificio de escape y el silenciador pueden resultar obstruidos con depósitos de carbón. Si observa alguna pérdida de potencia en la herramienta, puede ser necesario eliminar dichos depósitos para restaurar su rendimiento. Lleve la herramienta a un Centro de Servicio Autorizado TRUPER para que realicen este servicio.

Ajuste de ralentí

• Si la sopladora sopla al estar el motor en ralentí, apague la herramienta y suspenda su uso hasta que la ajusten en un Centro de Servicio Autorizado TRUPER.

Cambio de la bujía

• El motor utiliza una bujía del tipo NCK BPM7A con una separación de electrodos de 0,65 mm (0,025"). Reemplace la bujía por otra igual una vez al año.

• Afloje la bujía gastada hacia la izquierda con una llave y retírela.
• Inserte la bujía nueva y apriétela con la mano hacia la derecha. Apriétela media vuelta mas con la llave.

¡ATENCIÓN! • Tenga cuidado de no estropear la rosca de la bujía, de lo contrario resultaría seriamente dañado el motor.

Limpeza del escape y del silenciador

• El escape y el silenciador se pueden tapar con depósitos de carbón, dependiendo del tipo de combustible, la cantidad de aceite utilizada y/o las condiciones en las que se utiliza la herramienta. Si nota pérdida de potencia se deberán retirar esos depósitos para restaurar el desempeño. Acuda a un Centro de Servicio Autorizado TRUPER para realizar este servicio.

• El silenciador está equipado con una pantalla anti chispas dentro del silenciador. Después de usarse por largos periodos de tiempo la pantalla se ensucia y se debe reemplazar el silenciador. Acuda a un Centro de Servicio Autorizado TRUPER para realizar el reemplazo.

Almacenamiento de la herramienta

En caso de que almacene la herramienta durante un mes o más, tome en cuenta las siguientes consideraciones:

• Drene todo el contenido del tanque de combustible en un recipiente de usos aprobado para gasolina. Todo el sobrante debe reutilizarse en otro equipo con motor de dos tiempos con proporción de 50:1.

• Ponga a funcionar el motor hasta que consuma el resto del combustible y se apague por sí mismo. Así eliminará que podrá dañar el sistema de combustible.

• Limpie la herramienta por completo.
• Almacene la unidad en un espacio ventilado, apartado de agentes corrosivos como productos químicos para jardín o sales para derretir hielo y lejos del alcance de los niños.

• Cumpla con todos los reglamentos gubernamentales relacionados con la seguridad en el manejo y almacenamiento de combustibles.

Mantenimiento periódico	Cada uso	Cada 25 h de uso	Cada 50 h de uso	Cada 150 h de uso	Cada 250 h de uso
Limpeza general					
Limpeza filtro de aire					
Limpeza carburador*					
Inspección y ajuste de bujía*					
Limpeza de tanque de combustible**					
Cambio de filtro de combustible**					
Reemplazo de manguera de combustible**					
Limpeza de cámara de combustión**					

*Usuario capacitado o Centro de Servicio Autorizado TRUPER

**Centro de Servicio Autorizado TRUPER

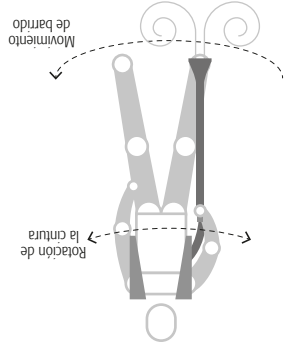

- Confirme que las correas están debidamente ajustadas a su espalda y que el peso de su cuerpo esté bien distribuido en ambos pies.
- Mantenga la boquilla cerca del piso.
- **ADVERTENCIA** • No apunte la boquilla a personas o animales. De lo contrario puede ocasionar lesiones severas.
- Presione el gatillo para que el aire comience a salir por la boquilla.
- Con movimientos de lado a lado, rotando su cintura y manteniendo la boquilla cerca del suelo comience a barrer las hojas o residuos.

Operación

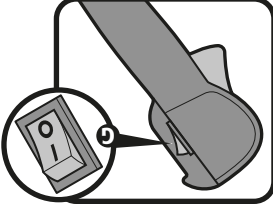

- Presione y sostenga el interruptor en la posición de apagado (A), hasta que se detenga el motor.

Apagado

- Coloque la sopladora en su base.
- Coloque el interruptor en la posición de encendido (A).
- Tire de la pioleta (D) para que el motor arranque.
- Oprima y suelte el gatillo acelerador para que el motor funcione en ralentí (F).

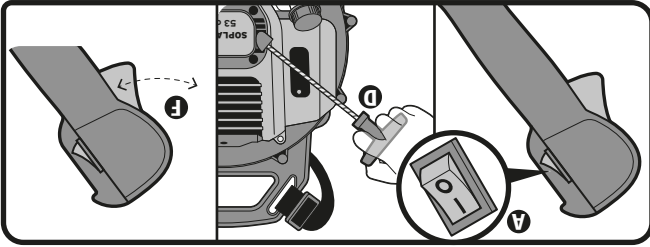

Arranque del motor en caliente

- Antes de encender la sopladora haga todos los ajustes necesarios en las correas para que le ajuste firmemente a la espalda.
- Después retire la sopladora de la espalda y colóquela en suelo nivelado apoyada en su base.
- Coloque el interruptor en la posición de encendido (A).
- Oprima y suelte el bulbo cebador 7 veces (B).
- Mueva la palanca del ahogador hacia arriba (C).
- Tire de la pioleta (D) para que el motor arranque.
- NO tire más de 4 veces para evitar ahogar el motor.
- En caso de que el motor no haya arrancado mueva la palanca del ahogador hacia abajo (E). Tire de nuevo de la pioleta (D) hasta que el motor arranque. NO tire más de 6 veces (aunque en climas fríos podría necesitar tirar más veces de la pioleta).
- En caso que el motor todavía no arranque, repita los pasos a partir del punto 3.
- Una vez que el motor arranque permita que funcione en esa posición durante unos segundos.
- Oprima y suelte el gatillo acelerador para que el motor funcione en ralentí (F).
- La sopladora ya está lista para operar. Colóquesela en la espalda para iniciar el trabajo.

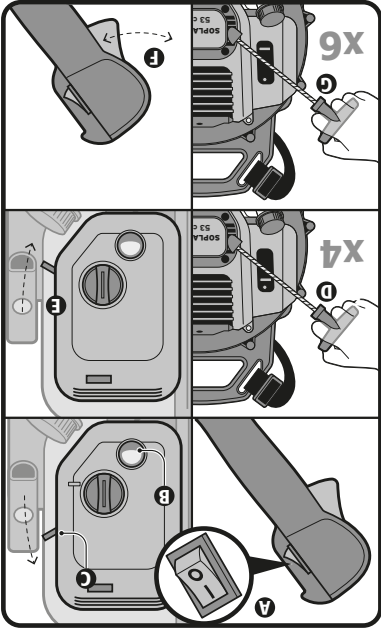

Arranque del motor en frío

Abastecimiento de combustible para el motor

- Siga las normas de seguridad para el manejo de combustible (página 5).
- Limpie la superficie alrededor de la tapa del tanque de combustible para evitar su contaminación.
- Afloje lentamente la tapa del tanque de combustible. Teniendo cuidado de evitar derrames vierta la mezcla de combustible en el tanque. **¡ATENCIÓN!** Siga las especificaciones del combustible (página 5).
- Antes de tapar el tanque de combustible revise y limpie la junta.
- Coloque de inmediato la tapa del tanque de combustible y aprétela con la mano.
- Limpie todo derrame de combustible.
- En un motor nuevo, es normal que haya emisiones de humo durante y después de usarse por primera vez.

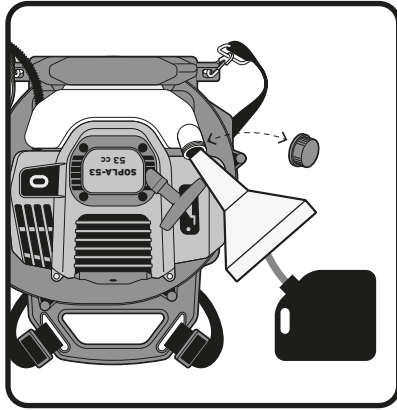

Requerimientos de combustible

Para mejor desempeño y durabilidad utilice gasolina de mayor octanaje. En México sugerimos usar gasolina tipo PREMIUM.



- El equipo tiene un motor de 4 tiempos enfriado por aire que utiliza gasolina pura sin plomo.
- Por ningún motivo mezcle aceite con el combustible. **¡ADVERTENCIA!** Por ningún motivo utilice combustibles mezclados con alcohol etílico (gasohol), etanol o metano, ya que pueden atraer humedad, la cual provoca la separación y la formación de ácidos durante el almacenaje. La acidez puede dañar el sistema de combustible del motor cuando se encuentre almacenado.
- Para no tener problemas con el motor se debe vaciar el sistema de combustible antes de almacenar el equipo por periodos de 30 días o más tiempo. Vacíe el tanque de gasolina, arranque el motor y déjelo funcionar hasta que las líneas de combustible y el carburador se vacíen.

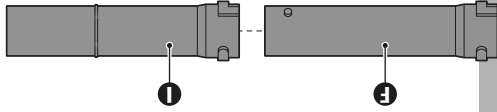

- Nunca use dentro del tanque de gasolina, productos para limpiar motores o carburadores ya que puede ocasionar daño permanente.

No utilice el equipo en espacios cerrados.

¡PELIGRO! Para evitar respirar la acumulación de monóxido de carbono, gas inodoro tóxico y potencialmente mortal.



¡PELIGRO! No fume cerca de la zona en donde se abastezca de combustible, ni al operar el equipo.



Nunca fume cerca del combustible.

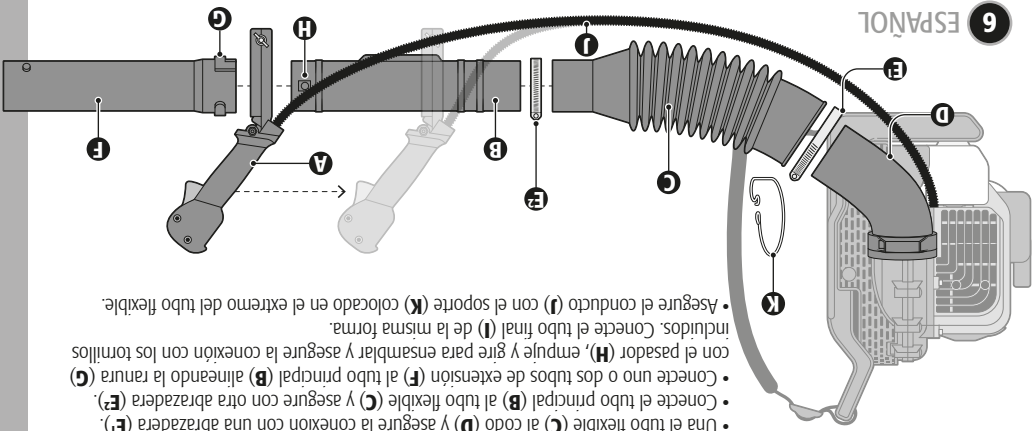

- Inserte el mango de control (A) en el tubo principal (B) como se indica en la imagen, apriete la perilla de mariposa para bloquear la conexión con una abrazadera (E).
- Una el tubo flexible (C) al codo (D) y asegure la conexión con una abrazadera (E).
- Conecte el tubo principal (B) al tubo flexible (C) y asegure con otra abrazadera (E).
- Conecte uno o dos tubos de extensión (F) al tubo principal (B) alineando la ranura (G) con el pasador (H), empuje y gire para ensamblar y asegure la conexión con los tornillos incluidos. Conecte el tubo final (I) de la misma forma.
- Asegure el conducto (J) con el soporte (K) colocado en el extremo del tubo flexible.

Ensamble

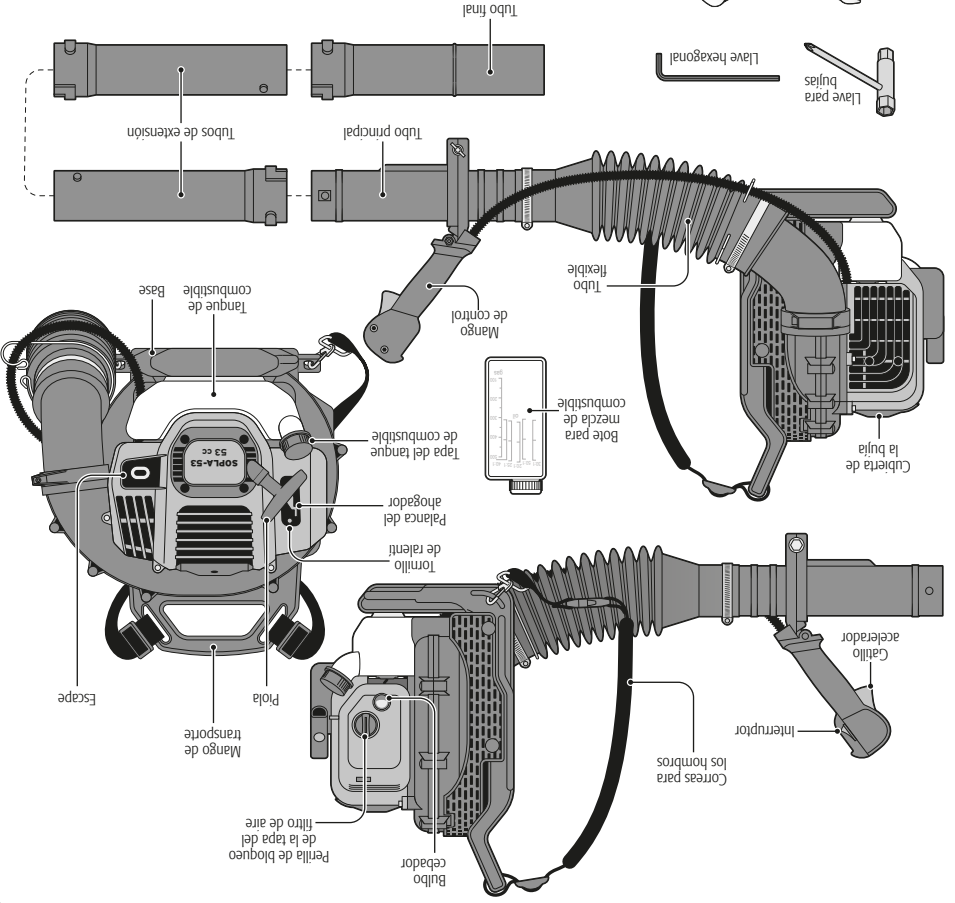
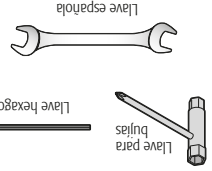

Partes

TRUPER

- La seguridad es una combinación de sentido común, mente alerta y atención del funcionamiento de la herramienta. Lea cuidadosamente el instructivo antes de comenzar a utilizar la herramienta. Preste atención a las reglas de seguridad, a los símbolos de alerta y a los avisos de peligro, advertencia y atención del instructivo y de las etiquetas adheridas a la herramienta.

Manejo de combustible

- Nunca fume cerca del combustible, ni de la zona en donde se abastezca de la gasolina, ni donde prepare la mezcla con el aceite, ni al operar la herramienta.
- Para reducir el riesgo de incendio o quemaduras mantenga el combustible con cuidado, es muy inflamable.
- No permita que la gasolina o el aceite tengan contacto con la piel.
- Protéjase los ojos para evitar salpicaduras de la gasolina inmediatamente con agua limpia. Si persiste la irritación acuda a un médico.



- Mezcle y almacene el combustible en un recipiente diseñado para tal fin.
- Mezcle el combustible al aire libre lejos de cualquier chispa o llama.
- Antes de reabastecer la herramienta de combustible apague el motor, colóquela en suelo despejado y espere a que el motor se enfríe.
- Limpie todo el combustible que pueda haber caído en la herramienta antes de operar.
- Revise si hay fugas de combustible, evitar incendios o lesiones por quemadura.
- Aleje la herramienta por lo menos 9 metros (30 pies) del lugar de carga de combustible antes de arrancar el motor.
- Bajo ninguna circunstancia quemee el combustible derramado para eliminarlo.
- For ningún motivo utilice cualquier otro tipo de combustible que el especificado para la herramienta en este instructivo.

Antes de operar la sopladora

- **PELIGRO** • Nunca utilice la herramienta cuando esté cansado, enfermo, o se encuentre bajo los efectos de alguna droga, alcohol o medicamento.
- Equipese con ropa adecuada para operar la herramienta: ropa ajustada, pantalones gruesos, botas de seguridad y anteojos de seguridad con protección lateral bajo la norma ANSI Z87.1 así como protección auditiva.



- **ADVERTENCIA** • Retírese cualquier accesorio o ropa holgada que pueda ser atrapado por el motor.
- Recójase el cablelo para que quede por arriba del nivel de los hombros.
- Asegúrese de que la herramienta se encuentre en perfectas condiciones. No la encienda si se encuentra mal ajustada o no está armada completamente de manera que funcione de forma segura o el tanque de combustible.

Recomendaciones de ensamblado

- **ADVERTENCIA** • En caso de que le falten piezas, no haga funcionar la herramienta hasta repararlas. De lo contrario puede sufrir lesiones personales serias.
- **ADVERTENCIA** • No intente modificar la herramienta o fabricar accesorios no recomendados para ella. De lo contrario puede sufrir lesiones e invalidar la garantía.
- **ADVERTENCIA** • Siempre traslade la herramienta con el motor apagado y con el silenciador alejado del cuerpo. Antes de subir a un vehículo vacíe el tanque de combustible.
- **ADVERTENCIA** • Apague el motor antes de poner en reposo la herramienta. NO deje el motor funcionando sin prestarle atención. Revise que se enfríe antes de almacenar la herramienta.
- **ATENCIÓN** • El servicio y reparación de la herramienta debe de ser realizado en un Centro de Servicio Autorizado TRUPER.

Después de operar la sopladora

- **ATENCIÓN** • Siempre traslade la herramienta con el motor apagado y con el silenciador alejado del cuerpo. Antes de subir a un vehículo vacíe el tanque de combustible.
- **ADVERTENCIA** • Apague el motor antes de poner en reposo la herramienta. NO deje el motor funcionando sin prestarle atención. Revise que se enfríe antes de almacenar la herramienta.
- **ADVERTENCIA** • Ajuste debidamente la sopladora a la espalda y mantenga ambos pies apoyados firmemente en el piso.
- Mantenga todas las partes del cuerpo alejadas del silenciador. De lo contrario puede producirse una quemadura seria.
- Mantenga alejada la herramienta de materiales inflamables. No intente hacer ajustes a la herramienta con el motor en marcha.
- Esté atento a riesgos en su entorno, el ruido de la herramienta podría evitar que los note.

Al operar la sopladora

- Asegúrese de que los tubos no estén apuntando a alguna persona o animal antes de arrancar el motor.
- **ADVERTENCIA** • Ajuste debidamente la sopladora a la espalda y mantenga ambos pies apoyados firmemente en el piso.
- Mantenga todas las partes del cuerpo alejadas del silenciador. De lo contrario puede producirse una quemadura seria.
- Mantenga alejada la herramienta de materiales inflamables. No intente hacer ajustes a la herramienta con el motor en marcha.
- Esté atento a riesgos en su entorno, el ruido de la herramienta podría evitar que los note.

Advertencias de seguridad para uso de herramientas motorizadas

TRUPER

Mantenga su área de trabajo limpia, ordenada y bien

ATENCIÓN

Áreas desordenadas y oscuras pueden provocar accidentes.



Nunca utilice el equipo en ambientes explosivos, o en presencia de líquidos inflamables.

PELIGRO

Aléje el equipo al menos 9 metros (30 pies) del lugar de recarga de combustible antes de arrancar el motor.



Mantenga a los niños y a otras personas a una distancia segura mientras utiliza el equipo.

ADVERTENCIA

Las distracciones pueden hacerle perder el control y provocar accidentes.



Evite hacer contacto con líneas y circuitos eléctricos.

PELIGRO

Ubique y evite todas las líneas y circuitos eléctricos, especialmente el cableado oculto. Así como cualquier objeto conectado a tierra.



Este siempre alerta, sea prudente y utilice el sentido común.

ATENCIÓN

No deje que la familiaridad con el uso del equipo lo distraiga mientras lo utiliza. Esto puede provocar accidentes.



No utilice el equipo si está cansado, o bajo la influencia de drogas, alcohol o medicamentos.

PELIGRO

Un momento de distracción mientras utiliza el equipo puede provocar lesiones personales graves.



Utilice el equipo con sus guardas y protectores en su lugar y en buen estado.

ADVERTENCIA

De no hacerlo se expone a lesiones personales graves.



Nunca fuerce el equipo.

ATENCIÓN

Trabajar dentro del rango para el que fue diseñado asegura un mejor trabajo y es más seguro.



Guarde el equipo en un lugar seguro fuera del alcance de los niños.

ADVERTENCIA

Los equipos motorizados son peligrosos en manos inexpertas.



Utilice la indumentaria adecuada.

ADVERTENCIA

La ropa suelta, joyas o cabello largo pueden ser atrapados por las piezas móviles.



Mantenga las manos alejadas de las partes giratorias y/o móviles.

ADVERTENCIA

De no hacerlo se expone a lesiones personales graves.



No utilice el equipo en espacios encerrados.

PELIGRO

Para evitar respirar la acumulación de monóxido de carbono, gas indoloro tóxico y potencialmente mortal.



Servicio y reparación

Acuda siempre a un Centro de Servicio Autorizado TRUPER para utilizar piezas de repuesto idénticas y así mantener la seguridad de la sopladora.

No toque las partes con altas temperaturas.

La superficie del motor y del escape alcanzan altas temperaturas durante la operación del equipo.



PELIGRO No fume cerca de la zona en donde se abastezca de combustible, ni al operar el equipo.

Nunca fume cerca del combustible.

Un lugar seguro para evitar accidentes graves.

PELIGRO

Apagüelo después de operar y antes de colocarlo en un lugar seguro para evitar accidentes graves.

Nunca deje el equipo en marcha sin supervisión.

ATENCIÓN

Utilice sólo los accesorios o relaciones indicados en este instructivo o certificados por TRUPER.

ATENCIÓN

Revise cuidadosamente sus partes móviles, su alineación y montaje. Haga lo periódicamente. Busque cualquier elemento dañado o pieza que no funcione adecuadamente para su inmediata reparación en un Centro de Servicio Autorizado TRUPER.



Dele mantenimiento al equipo y cerciórese que se encuentra en condiciones óptimas antes de utilizarlo.

Heridas adicionales o llaves colocadas en piezas giratorias del equipo puede provocar lesiones personales graves.

PELIGRO

Retire cualquier llave de ajuste antes de encender el equipo.



Evite incendios accidentales.

Asegúrese de que el motor del equipo esté apagado antes de dejarlo o darle mantenimiento.

No sobre extienda su campo de acción.

ATENCIÓN

Un buen apoyo y equilibrio permiten un mejor control del equipo en situaciones inesperadas.

De hacerlo se expone a lesiones personales graves, repárelo inmediatamente en un Centro de Servicio Autorizado TRUPER.

ADVERTENCIA

Nunca utilice el equipo si el interruptor no funciona o no está debidamente ensamblado.

ADVERTENCIA Asegúrese de que el interruptor del equipo esté en posición de apagado.

Apague el equipo antes de hacer ajustes, cambiar sus accesorios o guardarlo.



considere el riesgo de lesiones.

para los oídos y guantes de seguridad, reducir

zapatos de seguridad antideslizantes, casco, protección

Usar protección para los ojos, mascarillas antipolvo,

ATENCIÓN

Utilice equipo adecuado de protección personal.

SOPLA-53

102970

• Código	102970
• Descripción	Sopladora a gasolina tipo mochila
• Peso neto	9.2 kg
• Motor	53 cm ³ (cc)
• Velocidad de aire	280 km/h (175 MPH)
• Volumen de aire	930 m ³ /h (550 CFM)
• Nivel de sonido	114 dB
• Potencia nominal del motor	1 900 W (2.5 Hp)
• Velocidad máxima del motor	6 500 r/min (RPM)
• Consumo de combustible	0.95 L/h
• Tanque de combustible	1.3 L
• Ciclo de trabajo	50 minutos de descanso por cada tanque consumido. Máximo diario 6 horas.

Especificaciones de combustible

- La herramienta tiene un motor de 2 tiempos entrado por aire que utiliza una mezcla de gasolina sin plomo y aceite automezclante de alta calidad con estabilizador de combustible especificado para motor de dos tiempos entrado por aire.
 - El motor está certificado para funcionar con gasolina sin plomo para vehículos con un octanaje de 87 (R+M)/2 o más.
 - No use ningún tipo de gasolina premezclada con aceite adquirida en gasolineras, como la destinada a motocicletas.
 - NO use aceite de uso automotor ni aceite para motores fuera de borda de 2 tiempos.
 - La relación de la mezcla debe de ser de 50 tantos de gasolina por 1 de aceite (proporción 50:1). Prepare la mezcla en un recipiente aprobado para gasolina. Siempre mezcle bien antes de verterlo en el tanque del motor.
 - No utilice mezcla de combustible almacenada durante mas de 15 días. Haga la mezcla en pequeñas cantidades.
- ADVERTENCIA** Nunca fume cerca del combustible, ni de la zona en donde se abastezca de la gasolina, ni donde prepare la mezcla con el aceite, ni al operar la herramienta.
- ADVERTENCIA** Cualquier intento de arrancar la herramienta sin añadirle aceite a la mezcla de combustible provocará fallas en el motor.

Gasolina sin plomo

4 tapas (20 ml)
8 tapas (40 ml)
12 tapas (60 ml)
16 tapas (80 ml)

Acetate para motor de dos tiempos

+



Mezcla

Para alargar la vida útil del motor use acetate sintético TRUPER para motores de dos tiempos.

Utilizando la tapa de los acetates* AC1-21-4 o AC1-21-16 TRUPER como medida, mezcle 4 tapas de acetate con cada litro de gasolina

Una mezcla incorrecta puede provocar que la máquina se desdoble, ocasionando costosas reparaciones!

4 tapas de acetate + 1 litro de Gasolina = 50:1 Mezcla

* No incluidos

-  Realice **MANTENIMIENTO** periódico a su máquina (página 9).
-  **SIEMPRE** opere su Sopladora **MÁXIMA POTENCIA** con el gatillo **TOTALMENTE** apretado.
-  No usar **MEZCLA** de combustible de más de 15 días.
-  Para mejor desempeño y durabilidad utilice gasolina de mayor octanaje. En México sugerimos usar gasolina tipo PREMIUM.
-  Utilice gasolina tipo **PREMIUM** mezclada con **ACEITE** para motor de **2 TIEMPOS** entrado por aire. Una mezcla incorrecta provocará que el motor se dañe gravemente!



Recomendaciones de uso y cuidados

Para poder sacar el máximo provecho de la sopladora, hacer válida la garantía en caso de ser necesario y evitar riesgos o lesiones fatales, es fundamental leer y comprender este instructivo por completo antes de usar la sopladora.

Los gráficos de este instructivo son para referencia, pueden variar del aspecto real de la sopladora.

Cuarde este instructivo para futuras referencias.

ATENCIÓN

- 3 Especificaciones técnicas
- 3 Especificaciones de combustible
- 4 Advertencias de seguridad para uso de herramientas motorizadas
- 5 Advertencias de seguridad para uso de sopladoras
- 6 Partes
- 6 Ensamble
- 7 Abastecimiento de combustible
- 8 Encendido
- 8 Operación
- 9 Mantenimiento
- 10 Solución de problemas
- 11 Centros de servicio autorizados
- 12 Póliza de garantía

Instrucciones de
**Sopladora a
gasolina tipo
mochila**

Este Instruccivo es para:

Código
102970

Modelo
SOPLA-53

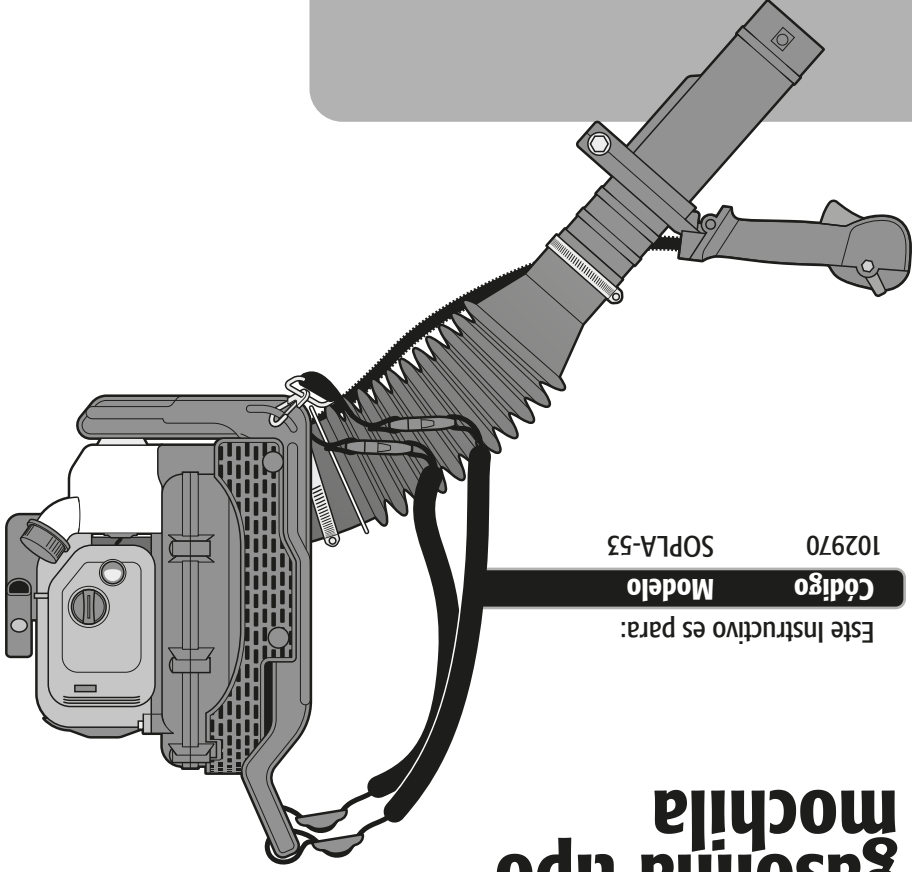

SOPLA-53



¡ATENCIÓN

Lea este Instruccivo por completo
antes de usar la herramienta.

